

取説番号 878H073-6

ランダムテンキーロック  
TK4LT  
取扱説明書

美和ロック株式会社

本書は、操作方法などが記載されているページのみ  
の抜粋版となっており、ページ抜けなどがあります。  
ご了承ください。



## 安全のために

製品を正しくご使用いただくために、ここに書かれている注意事項を必ずお守りください。



**分解・取り外しや改造はしないでください！**

修理や移設・取り外しは、工事店様または弊社サービス店におまかせください。



**錠前の受け金具（ストライク）の穴に指を入れないでください！**

指を切ったりケガをする恐れがあります。

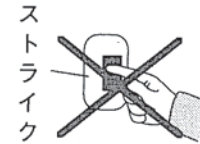

**錠前（ハンドルやラッチボルト等）にぶつからないように、気をつけてください！**

当たってケガをしたり、衣服を引っ掛けて転倒したりする恐れがあります。

ドア付近でのお子様の遊びや、ドア付近に身体のご不自由な方や、お年寄りが立ち止っていたりしないよう、保護者の方はご注意ください。



**ハンドルにぶらさがったり、足場にしたり、物を掛けたりしないでください！**

危険ですし、錠前が正常に機能しなくなる恐れがあります。

## はじめに

この度は、ランダムテンキーロック TK4LT をご購入頂き誠にありがとうございます。  
この説明書は、TK4LT をご利用頂くときに注意していただきたいことを書いてあります。  
お客様に満足して頂けるよう、本書に従い、正しくご利用下さい。

### 【製品構成】 この製品には以下の部品が入っています。ご確認ください。

1. 室外側エスカチオン	1個	8. リチウム電池	1個
2. 室内側エスカチオン	1個	9. 取付説明書	1枚
3. ケース (LAT)	1個	10. 取扱説明書	1冊
4. フロント	1個	11. 保証書	1部
5. トロヨケ	1個	12. 取付ビス (M5×40)	3本
6. ストライク	1個	13. 取付ビス (M4×10)	6本
7. キー (U9)	3本	14. 取付木ネジ (φ3.8×25)	4本

### 【目次】 この取扱説明書には以下のことが書いてあります。必要都度ご確認ください。

1. 概要	1	12. ブザー音を消したいときは	11
2. 各部の名称	2	13. シャットアウト機能	12
3. 左右勝手の設定《重要》	3	【はじめに、管理暗証番号を登録します】	12
4. 暗証番号の登録	4	【管理暗証番号の書き換え】	13
5.     ◇   確認	5	【     ◇   確認】	14
6.     ◇   抹消	6	【シャットアウト操作】	15
7. 暗証番号で解錠する	7	【     ◇   の解除】	16
8. 室内からの解錠	8	14. 仕様	17
9. 非常時のキー操作	8	15. 日常のお手入れ	18
10. ラッチを解錠状態に固定する	9	16. お客様へ保守契約のご案内	18
11. 電池について	10		
【電池が消耗してきたとき】	10		
【電池の交換方法】	10		

## 1. 概要

ランダムテンキーロック TK4LT は、テンキー操作（暗証番号の入力）とハンドル操作で扉を解錠できます。また、室内側はハンドル操作だけで解錠できます。

扉を閉めると自動的に施錠しますので、防犯上安心してお使いいただける製品です。

テンキーの数字配列が使うたびに変わりますので、暗証番号が他人に知られる危険性は全くといっていいほどありません。

### ◆暗証番号は3通り

最大10桁～最小4桁の暗証番号を3通りまで登録できます。

### ◆いたずら防止機能

暗証番号を連続して4回間違えると、3分間作動を停止させます。

### ◆夜でもハッキリ

テンキー操作のとき、いつでもバックライトが点灯します。

暗いところでもテンキーの文字が明るく表示され操作しやすくなっています。

### ◆停電でも大丈夫

電池内蔵のため、停電などの非常時にも影響を受けることはありません。

### ◆電池も長持ち

電池はリチウム電池（2CR5）です。

電池寿命は1日10回操作した場合で、3年以上動作します。

また、電池の消耗をあらかじめお知らせする機能が付いています。

### ◆シャットアウト機能

テンキーでの解錠をできなくすることができます。長期間外出時などのいたずら防止にご使用下さい。

## 2. 各部の名称

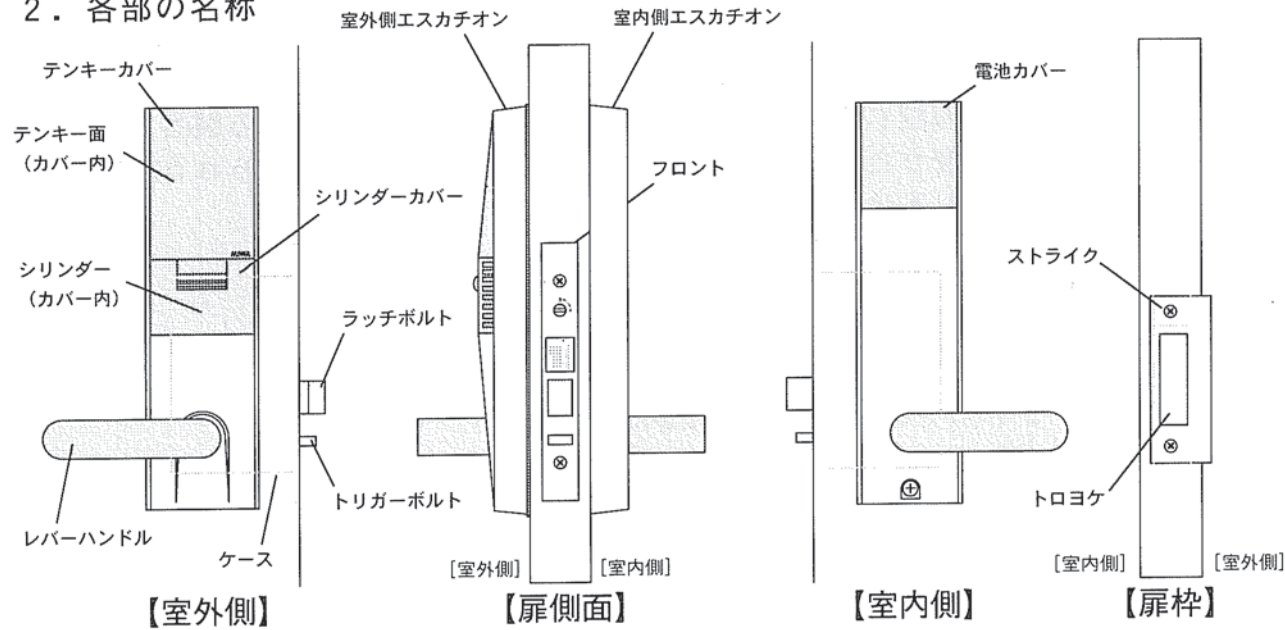

※レバーハンドルは種類により形が異なります。

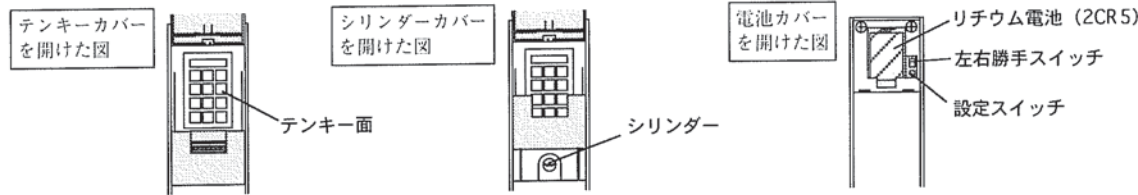

### 3. 左右勝手の設定

 必ず、設定確認して下さい。  
 ※左右勝手設定が間違っていると、「E」を押しただけで解錠します。

 必ず、電池を抜いて15秒以上たってから設定してください。  
 ※電池を入れたまま切り替えても、設定は変わりません。

- (1) 電池カバー（室内）を開けます。
- (2) 電池を抜きます。
- (3) 左右勝手設定スイッチを設定します。
  - (3-1) 右勝手なら、スイッチを上 に します。
  - (3-2) 左勝手なら、      下      。
- (4) 電池を入れます。

※電池の電極をショートさせないで下さい。  
 発熱・破裂・発火の原因となります。

- (5) 電池カバーを付けます。

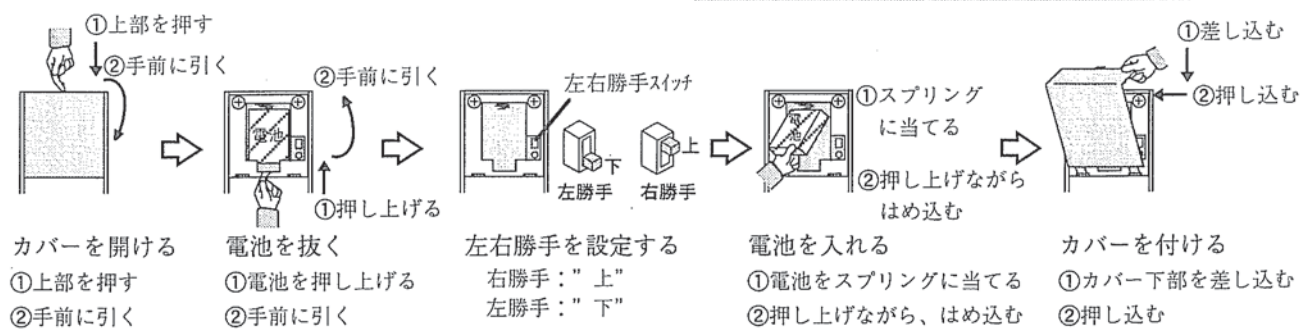
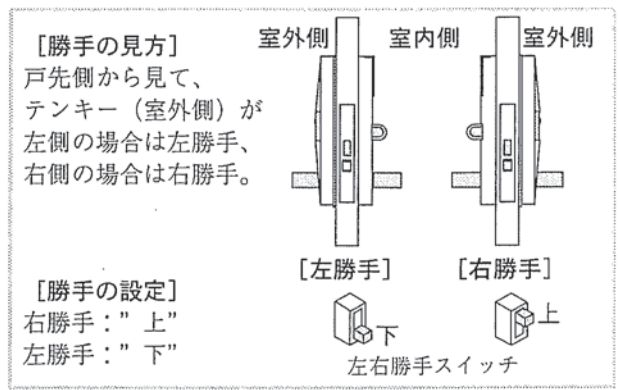



#### 4. 暗証番号の登録

- (1) テンキーカバー（室外）と電池カバー（室内）を開けます。
- (2) 電池横（室内）の設定スイッチを押します。

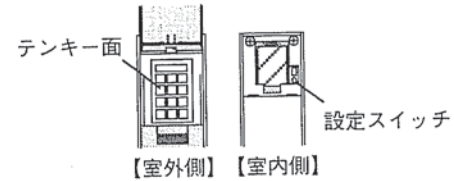
暗証番号登録モード「」になり、アドレスが表示されます。



		
1	2	3
		E

 暗証番号登録モード

1 2 3 アドレス

（番号点滅：暗証番号が登録できます  
番号点灯：すでに登録してある暗証番号を書替えることができます）

- (3) アドレス「**1** or **2** or **3**」にタッチします。  
テンキー（1～9・0・E・C）が表示されます。
- (4) 登録したい暗証番号（最大10桁～最小4桁）にタッチします。  
※暗証番号を間違えた場合は「C」にタッチし、(3)からやり直して下さい。
- (5) 「E」にタッチします。  
暗証番号が登録され、アドレス表示に戻ります。  
※「暗証番号の桁数間違い」の場合は、「no」を表示した後、アドレス表示に戻ります。  
暗証番号は登録できていませんので、(3)からやり直して下さい。
- (6) 続けて暗証番号を登録したい場合は、(3)～(5)を繰り返して下さい。
- (7) 暗証番号の登録を終了したい場合は、10秒以上放置、又は、アドレス表示中に「E」をタッチして下さい。

【アドレス「1」に暗証番号「1234」を登録する場合】

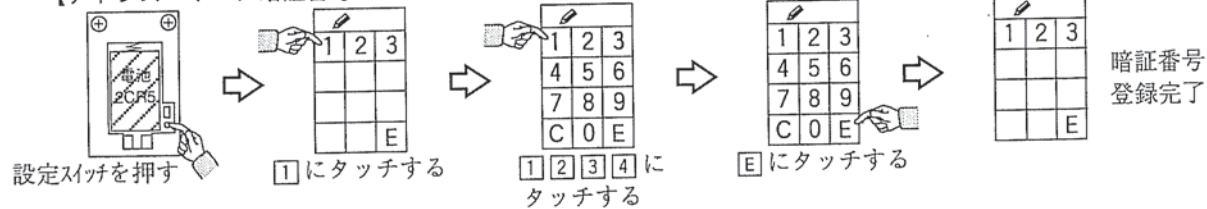





## 5. 暗証番号の確認

(1) テンキーカバー（室外）と電池カバー（室内）を開けます。

(2) 電池横（室内）の設定スイッチを押します（1回目）。

暗証番号登録モード「」になり、アドレスが表示されます。

(3) 設定スイッチを押します。（2回目）

暗証番号登録モード「」から、確認モード「」に替わります。

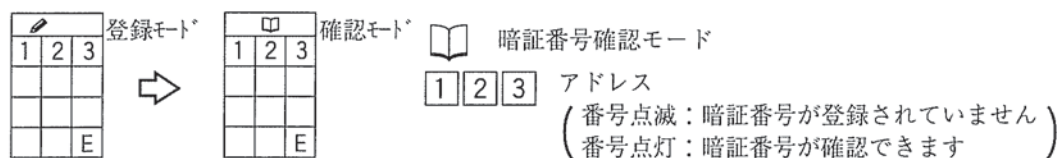
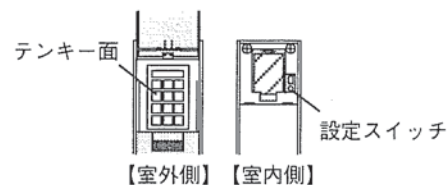

(4) 点灯しているアドレス「**1** or **2** or **3**」にタッチします。

暗証番号が表示されます。

※点滅しているアドレス（暗証番号未登録）にタッチした場合は、「ピッピッピッ」と鳴ります。



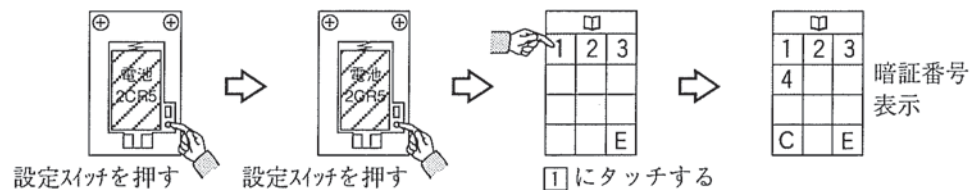

(5) 続けて暗証番号を確認したい場合は、「C」にタッチし、他のアドレスをタッチして下さい。

(6) 暗証番号の確認を終了したい場合は、10秒以上放置、又は、「E」にタッチします。

【アドレス”1”の暗証番号（1234）を確認する場合】



## 6. 暗証番号の抹消

- (1) テンキーカバー（室外）と電池カバー（室内）を開けます。
- (2) 電池横（室内）の設定スイッチを押します（1回目）。  
暗証番号登録モード「」になり、アドレスが表示されます。
- (3) 設定スイッチを押します。（2回目）  
暗証番号登録モード「」から、確認モード「」に替わります。
- (4) 設定スイッチを押します。（3回目）  
暗証番号確認モード「」から、抹消モード「」に替わります。

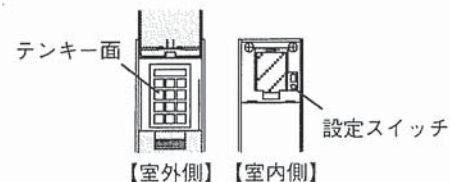

- (5) 点灯しているアドレス「**1** or **2** or **3**」にタッチします。  
暗証番号が表示されます。  
※点滅しているアドレス（暗証番号未登録）にタッチした場合は、「C」と「E」が表示されます。  
「C」または「E」にタッチしてアドレス表示に戻し、点灯しているアドレスにタッチして下さい。
- (6) 「E」にタッチします。  
暗証番号が抹消され、アドレス表示に戻ります。  
※暗証番号表示が抹消したい番号と違っていた場合は、「C」を押して下さい。アドレス表示に戻ります。
- (7) 続けて暗証番号を抹消したい場合は、(5)～(6)を繰り返して下さい。
- (8) 暗証番号の抹消を終了したい場合は、10秒以上放置、又は、アドレス表示中に「E」をタッチして下さい。

【アドレス”1”の暗証番号（1234）を抹消する場合】

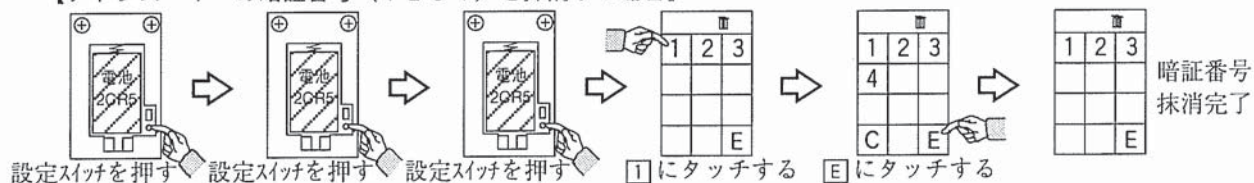

## 7. 暗証番号で解錠する

⚠ "E" を押しただけ<sup>※1</sup>で解錠するときは、左右勝手<sup>※2</sup>の設定が間違っています。

※1 暗証番号を入力せず、"E" を押しハンドルを下げるだけの操作。

※2 左右勝手設定は、P 3 を参照して下さい。

- (1) テンキーカバー（室外）を開けます。
- (2) テンキー面にタッチします。

テンキーが表示されます。（ランダム表示）

※"OFF" が表示されたときは、シャットアウト状態（暗証番号による施錠禁止）です。

シャットアウト機能は、P 12～16 を参照して下さい。

※ランダムテンキー表示中に"C" を押すと、テンキー表示がブッシュホン配列に替わります。

- (3) 暗証番号をタッチします。
- (4) "E" にタッチします。

暗証番号が正しければ、"YES" が表示されます。

※暗証番号が間違っていた場合は"no" が表示され、ブッシュホン配列のテンキーが表示されます。

もう一度、暗証番号をタッチして下さい。

※暗証番号を連続4回間違えると、ピピピピッ…とブザーが鳴り、3分間操作ができなくなります。

- (5) "YES" が表示している間（8秒以内）に、レバーハンドルを下げ、扉を開けます。

※扉を開けずにハンドルから手を離すと、施錠になります。（扉を開けることができません）

- (6) 扉を閉めると、自動的に施錠します。

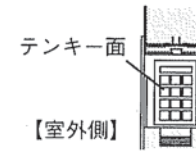

【暗証番号"1234"の場合】

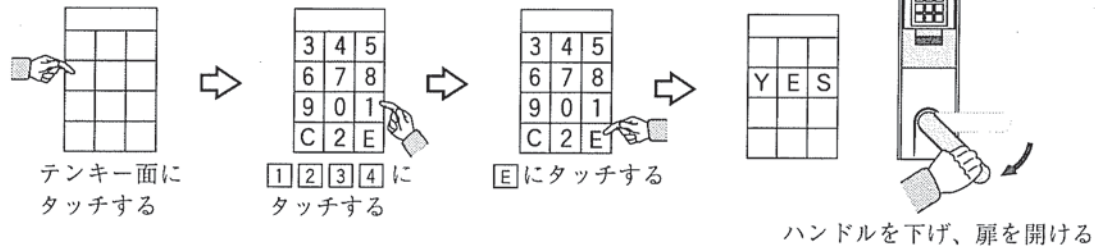

## 8. 室内からの解錠

◆室内側はハンドル操作だけで解錠できます。

(1) ハンドルを下げ、扉を開けます。

※扉を開けずハンドルから手を離すと、施錠になります。

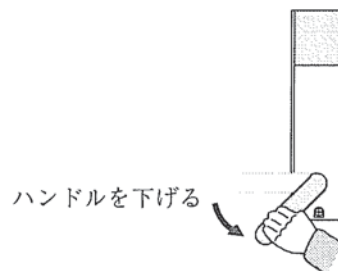

## 9. 非常時のキー操作

◆暗証番号を忘れたとき・電池が完全に消耗したときなど、万一の場合はキーで解錠できます。

(1) テンキーカバー（室外）を開けます。

(2) シリンダーカバーを開けます。

(3) キーをシリンダーに差し込み、キーを回します。

(4) キーを回した状態で、キーとハンドルを持ち、扉を開けます。

(5) キーを元の位置に戻し（水平に戻し）、キーを抜きます。

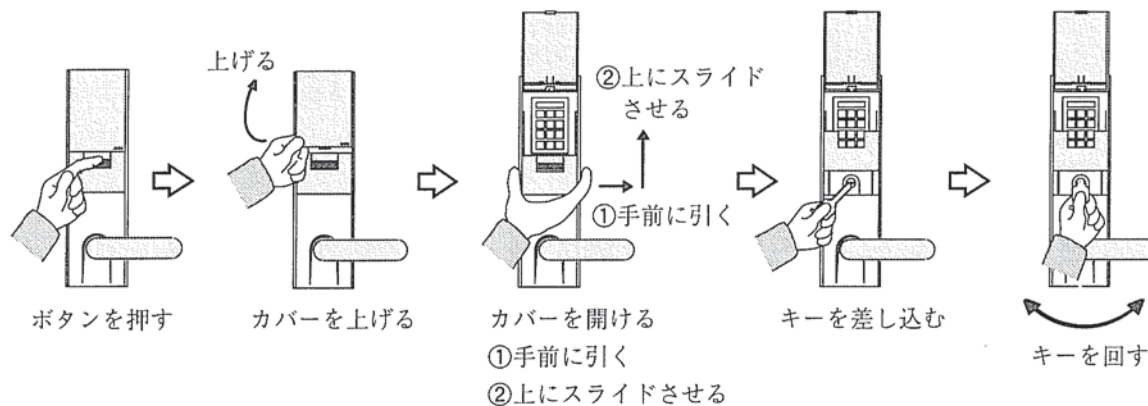

## 10. ラッチを解錠状態に固定する

◆ラッチを解錠状態に固定させることができます。  
ラッチを固定させると、扉を閉めても自動施錠しません。（扉は開けばなしになります）

- (1) 室内側のハンドルまたはキーでラッチを引っ込めます。  
※ラッチは、最後まで引っ込めて下さい。
- (2) ラッチを引っ込めた状態で、ラッチストップネジを A→B の方向に回します。  
※ラッチを手で押し込んだだけでは、ラッチストップネジは回りません。

【ハンドルでラッチを引っ込める場合】

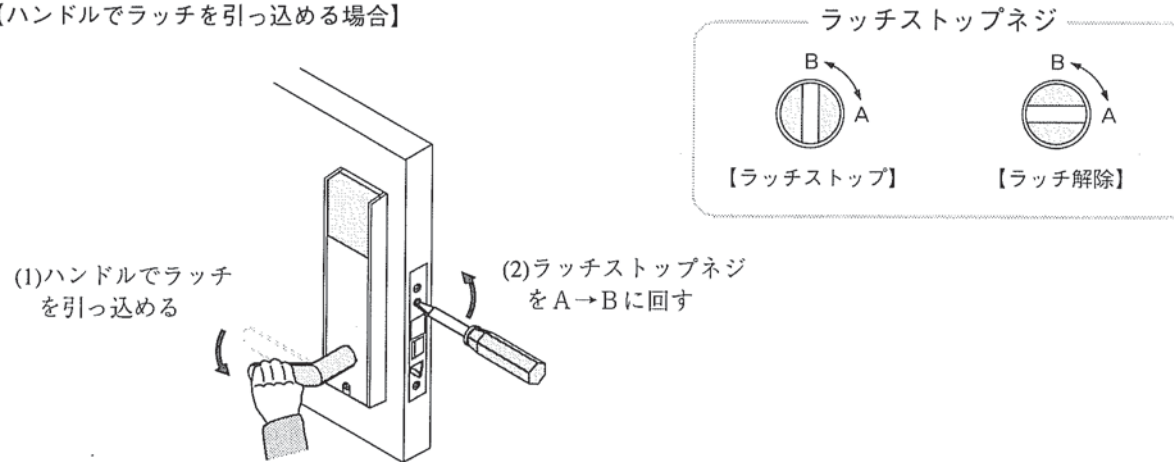

## 11. 電池について

### 【電池が消耗してきたとき】

(1) 電池が消耗すると、テンキー操作時に「」が表示されます。

マークが表示されてから30～50回程度は操作できますが、その後はテンキーでの操作ができなくなります。

注意：使用環境により、マークが表示し始めたばかりでも、テンキーでの操作ができなくなることがあります。

「」が表示されたら、できるだけ速く電池を交換して下さい。

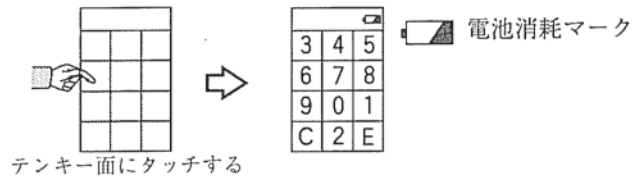

### 【電池の交換方法】

(1) 電池カバー（室内）を開けます。

(2) 電池（リチウム電池 2CR5）を取り替えます。

(3) 電池カバー（室内）を閉めます。

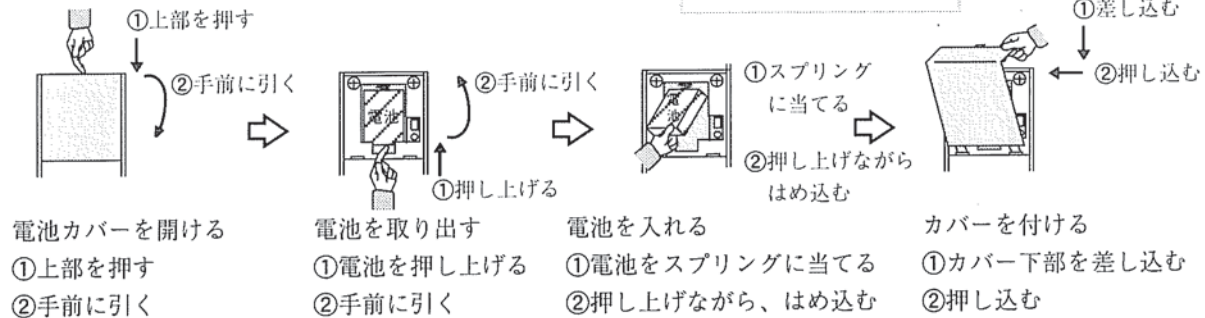

#### 【適用電池】

電池名：リチウム電池

型式：2CR5

電圧：6V

※カメラ店、コンビニ等でご購入下さい

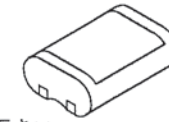

電極をショートさせないで下さい。  
発熱・破裂・発火の原因となります。



電池を破棄する時は、端子をテープ等で巻付けて  
絶縁して下さい。  
他の金属や電池と混じると発熱・破裂・発火の  
原因となります。

## 1 2. ブザー音を消したいとき

◆テンキーを操作するときの「ピッ」という音を消すことができます。

(1) テンキーカバー（室外）を開けます。

(2) テンキー面にタッチします。

テンキーが表示されます。（ランダム表示）

(3) ” C ” にタッチします。

テンキー表示がプッシュホン配列に替わります。

(4) ” 1 ” にタッチしたまま、” 9 ” に4回タッチします。

テンキー表示がランダム配列に替わり、消音マーク「」が表示されます。

※元（ブザー音あり）に戻したい場合は、（1）～（4）を繰り返して下さい。

操作後、テンキー表示がランダム配列に替わり、消音マーク「」が消えます。

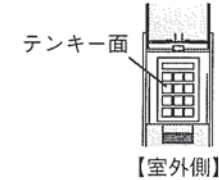

### 【ブザー音を消す場合】

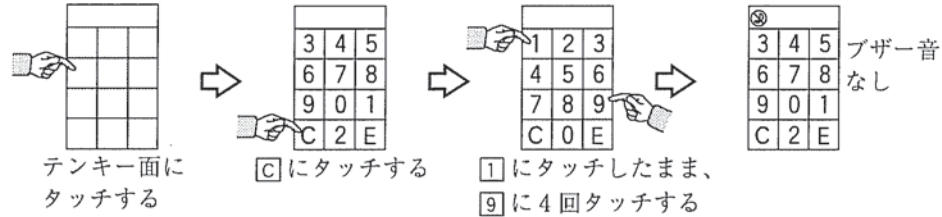

### 【元（ブザー音あり）に戻す場合】

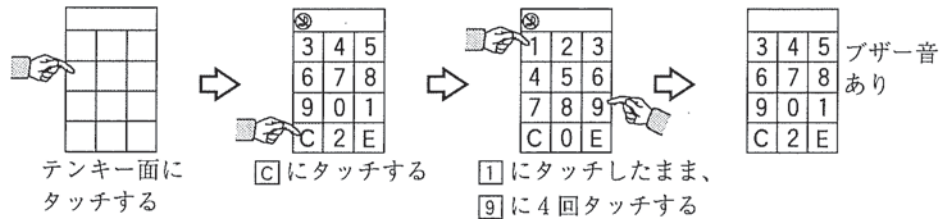



#### 14. 仕様

型式	U9TK4LT* - 2
シリンダー	U9
バックセット (mm)	51・64
扉厚可能範囲 (mm以上～mm未満)	33～42・42～50・50～58・58～66
電源	リチウム電池 2CR5 (DC6V)
電池寿命	1日10回操作して、3年以上
許容温度範囲	0℃～+50℃ (但し結露しないこと)
保存温度範囲	-10℃～+60℃ (但し結露しないこと)
左右勝手	左右勝手あり
材質	エスカチオン：アルミダイカスト 焼付塗装仕上 レバーハンドル：アルミ合金 黒色焼付塗装仕上
仕上	ゴールド (GD)、サンドメタリック (SM)、 ブラウンメタリック (BM)、グレーメタリック (GM)、 シルバーグレーメタリック (SG)

- ◆シリーズ名の次にある\*は、レバーハンドル形状31・33・65・410・411型を示します。  
(但し、411型は枠に当たる場合がありますので、バックセット64mmのケースでご使用下さい。)
- ◆直接雨のあたる場所には、雨よけを設けて下さい。



## 15. 日常のお手入れ

鏡前をいつまでも美しくお使いいただくためには、定期的なお手入れが肝心です。やわらかい布を使用して、汚れに応じて次のようなお手入れを行なって下さい。

軽い汚れのお手入れ……………十分に水を切った布で水拭きをして下さい。  
汚れがとれたらやわらかい布で水気を完全に拭き取って下さい。  
かたいブラシやタワシは使用しないで下さい。  
布で強くこすることは避けて下さい。  
薬品等は使用しないで下さい。

定期的なお手入れ……………やわらかい布でから拭きをして下さい。  
布で強くこすることは避けて下さい。

## 16. お客様へ保守契約のご案内

この度は美和ロック製品のお買い上げありがとうございます。  
弊社では製品をご購入いただきましたお客様に弊社製品を末永くお使いいただけるよう保守点検契約をおすすめしております。  
設置状況、使用環境等で思わぬトラブルが発生してしまうこともあります。  
安心とコストの両面からぜひとも保守点検契約をおすすめします。

そのメリットは

1. 常にベストの状態で製品を使え、製品の寿命を最大限のばせること。
  2. 突然の故障を未然に防ぐのでトラブルや予定外の出費を抑えられること。
  3. 交換部品の取替え工事費がスポット対応よりも格安であること。
- などで大変有利になっております。  
保守点検作業は美和ロック株式会社サービス部または美和ロックが信頼度、技術力を認証している美和ロックサービス代行店が行いますので安心です。  
ご契約につきましては美和ロック(株)本社、支店、営業所へお問い合わせ下さい。

## 美和ロック株式会社

本社:東京:東京都港区芝3丁目1番12号	〒105-8510	TEL:03(4330)3069代
支店:横浜:神奈川県横浜市保土ヶ谷区上星川2丁目13番15号	〒240-0042	TEL:045(330)3069代
金沢:石川県金沢市東力4丁目200番地	〒921-8015	TEL:076(203)3069代
名古屋:愛知県名古屋市千種区千種3丁目37番13号	〒464-0858	TEL:052(310)3069代
大阪:大阪府大阪市中央区内平野町1丁目4番5号	〒540-0037	TEL:06(6733)3069代
九州:福岡県福岡市中央区大手門2丁目4番14号	〒810-0074	TEL:092(235)3069代
営業所:札幌:北海道札幌市中央区大通西18丁目1番35号	〒060-0042	TEL:011(351)3069代
仙台:宮城県仙台市青葉区一番町1丁目14番23号	〒980-0811	TEL:022(745)3069代
広島:広島県広島市西区小川内町2丁目1番33号	〒733-0025	TEL:082(563)3069代
高松:香川県高松市今里町2丁目10番地20	〒760-0078	TEL:087(862)3069代
沖縄:沖縄県那覇市泊3丁目1番23号	〒900-0012	TEL:098(993)3069代



工場:伊勢、玉城、盛岡、川崎

システム関連製品保証規定について

1. 保証対象は下記の通りです。
  - (1)この規定は、弊社(美和ロック)が製造・販売する電気錠制御盤、キーホールドボックス、出入管理装置等のシステム製品に適用します。
  - (2)電池等の消耗品は、保証対象となりません。
  - (3)この規定は、日本国内に於いてのみ有効です。
2. 製品の保証期間は、保証書記載の日から2年と致します。
3. 上記期間中に、製品に不具合が発生した場合、修理または交換致します。
4. 保証期間であっても、次の場合は有償になることがあります。
  - (1)ご使用開始以前の保管・輸送・据付配線工事等に起因する故障、及び損傷
  - (2)ご使用方法の誤りによる故障、及び損傷
  - (3)当社及び当社認定店以外の第三者が、改造・修理した場合
  - (4)火災・塩害・ガス害・風災害・落雷・異常電圧等の天変地異による故障、及び損傷
  - (5)他の機器から異常電圧・電流等を受けたことによる故障、及び損傷
  - (6)保証書のご提示がない場合
  - (7)保証書に工事店引き渡しの記名・記入がない場合

保守契約のご案内

保証期間終了後は、別途保守契約を結ばれることをお勧めします。詳細は最寄りの美和ロック(株)本社・支店・営業所へお問い合わせ下さい。

		<h2 style="margin: 0;">保 証 書</h2>		<p>この度は、当社製品をお買い上げいただきまして、誠にありがとうございます。当社製品の保証は、上記の規定によります。保証期間内に故障が発生した場合、左記工事店に修理をご依頼下さい。尚、修理の際には本書をご携帯ください。本書は再発行いたしませんので、紛失しないように、大切に保管して下さい。</p> <p style="text-align: right;">お客様へお願い</p> <p>保証書に、お客様名、引き渡し年月日、工事店名が記入されていない場合は、お買い上げいただいた工事店にお申し出下さい。保証書の記載内容をよくお読みいただき、大切に保管して下さい。</p> <p style="text-align: right;">   <b>美和ロック株式会社</b>                  〒105-8510 東京都港区芝3丁目1番12号                  TEL 03(4330)3069             </p>
引き渡し日	年 月 日	保証期間	引き渡し日より2年	
品名・型式	ランダムテンキーロック TK4LT			
製造番号				
お客様 ご芳名	住所 〒 -	TEL ( )		様 様
	住所 〒 -	TEL ( )		
販売店 店名				